

Guangxi LiuGong Machinery Co., Ltd.
No. 1 Liutai Road, Liuzhou, Guangxi 545007, PR China

ООО «Люгонг Машинери Рус», Москва, Россия

liugongrussia.ru
+7 495 249 04 06 (офис)
8 800 250 88 58 (горячая линия по вопросам сервиса)

СЕРИЯ ЛОГОТИПОВ LIUGONG, ПРЕДСТАВЛЕННАЯ В НАСТОЯЩЕЙ БРОШЮРЕ, ВКЛЮЧАЯ, ПОМИМО ПРОЧЕГО, ТЕКСТОВЫЕ СИМВОЛЫ, ФИРМЕННЫЕ ЗНАКИ ОБОРУДОВАНИЯ, БУКВЕННЫЕ СИМВОЛЫ И КОМБИНИРОВАННЫЕ ЗНАКИ, КОТОРЫЕ ЯВЛЯЮТСЯ ЗАРЕГИСТРИРОВАННЫМИ ТОРГОВЫМИ МАРКАМИ GUANGXI LIUGONG GROUP CO., LTD., ИСПОЛЗУЮТСЯ GUANGXI LIUGONG MACHINERY CO., LTD. НА ЗАКОННОМ ОСНОВАНИИ И НЕ МОГУТ ИСПОЛЬЗОВАТЬСЯ БЕЗ СООТВЕТСТВУЮЩЕГО РАЗРЕШЕНИЯ. ТЕХНИЧЕСКИЕ ХАРАКТЕРИСТИКИ И КОНСТРУКЦИИ МОГУТ БЫТЬ ИЗМЕНЕНЫ БЕЗ ПРЕДВАРИТЕЛЬНОГО УВЕДОМЛЕНИЯ. НА РИСУНКАХ И ФОТОГРАФИЯХ МОЖЕТ БЫТЬ ИЗОБРАЖЕНО ДОПОЛНИТЕЛЬНОЕ ОБОРУДОВАНИЕ, А ТАКЖЕ МОЖЕТ БЫТЬ ПРЕДСТАВЛЕНО НЕ ВСЕ СТАНДАРТНОЕ ОБОРУДОВАНИЕ. В ЗАВИСИМОСТИ ОТ РЕГИОНА СТАНДАРТНОЕ И ДОПОЛНИТЕЛЬНОЕ ОБОРУДОВАНИЕ МОЖЕТ РАЗЛИЧАТЬСЯ.

LG-PB-365B-T3-WW-A4-032020-ENG



ДВИГАТЕЛЬ	SUMMINS 6BTAА5.9-C150-II
НОМИНАЛЬНАЯ МОЩНОСТЬ	112 КВТ (150 Л. С.) ПРИ 1950 ОБ/МИН
ПОЛЕЗНАЯ МОЩНОСТЬ	102 КВТ (137 Л. С.) ПРИ 1950 ОБ/МИН
МАКСИМАЛЬНАЯ ГЛУБИНА КОПАНИЯ	6562 ММ
ВМЕСТИМОСТЬ СТАНДАРТНОГО КОВША	1,0 М³
ЭКСПЛУАТАЦИОННАЯ МАССА	22 000–22 850 КГ

ЭКСКАВАТОР 922E

СУРОВЫЙ МИР. НАДЕЖНАЯ ТЕХНИКА.

МАКСИМАЛЬНАЯ ОКУПАЕМОСТЬ ВАШИХ ИНВЕСТИЦИЙ

Конструкция, разработанная с учетом **потребностей клиентов**, и **ориентированный на качество** процесс проектирования LiuGong обеспечивают долгосрочные преимущества, позволяющие получить превосходные результаты.

ГАРАНТИРОВАННАЯ МОЩНОСТЬ

Непревзойденная производительность, обеспечиваемая двигателем Cummins 6BТAA5.9-C150-II, соответствующим стандарту Tier 2 / Stage II.

ИНТЕЛЛЕКТУАЛЬНАЯ СИСТЕМА УПРАВЛЕНИЯ МОЩНОСТЬЮ (IPC)

IPC позволяет согласовывать работу механической, электрической и гидравлической систем для обеспечения высокой эффективности и точности. Максимальное увеличение крутящего момента означает дополнительную мощность и большее вырывное усилие.

ФУНКЦИЯ АВТОМАТИЧЕСКОГО ПЕРЕКЛЮЧЕНИЯ В РЕЖИМ ХОЛОСТОГО ХОДА

Активность оператора отслеживается по сигналам к гидравлической системе, и частота вращения двигателя снижается и увеличивается соответственно. Энергия подается по необходимости, что позволяет снизить расход топлива.

УНИВЕРСАЛЬНОСТЬ

Варианты вспомогательных гидравлических трубок включают в себя двунаправленные линии с переменным расходом, дополнительную линию для вращающегося навесного оборудования и линию прямого действия. Быстроразъемная муфта дополнительно способствует повышению эффективности экскаватора, позволяя без труда менять навесное оборудование с учетом выполняемых задач.



СТАНДАРТНОЕ ОБОРУДОВАНИЕ

СИСТЕМА ДВИГАТЕЛЯ

- Дизельный двигатель Cummins с турбокомпрессором, однорядный, 6-цилиндровый, 4-тактный, с водяным охлаждением
- Функция автоматического переключения в режим холостого хода
- Воздушный фильтр с предварительной очисткой
- Фильтр моторного масла
- Фильтр предварительной очистки с водоотделителем
- Радиатор, маслоохладитель и промежуточный охладитель
- Интеллектуальная система управления мощностью (IPC)
- Система защиты от перегрева двигателя

СИЛОВОЙ БЛОК

- Гидравлический привод, двойной поршень и редуктор в одном блоке
- Двухскоростная система хода с автоматическим переключением

СИСТЕМА ПОВОРОТА ПЛАТФОРМЫ

- Поршневой привод поворота с высоким крутящим моментом со встроенным комплектом пружин и автоматический тормоз системы поворота с гидравлическим отключением

ГИДРАВЛИЧЕСКАЯ СИСТЕМА

- Главный насос: два поршневых насоса переменной производительности, готовых к отбору мощности
- Насос контура управления: шестеренный
- Цилиндры: стрела, рукоять, ковш
- Форсированный режим
- Контур восстановления положения стрелы и рукояти

- Масляный фильтр контура управления
- Клапан удержания нагрузки
- Рычаг отключения контура управления
- Клапаны защиты от разрыва шланга и от прекращения подачи питания к стреле или рукояти при обрыве линий (2 на цилиндрах стрелы, 1 на цилиндре рукояти)
- Система выбора из 6 рабочих режимов: мощный, экономичный, точный, подъем, дробление, навесное оборудование

ЗЕМЛЕРОЙНОЕ ОБОРУДОВАНИЕ

- Стрела 5710 мм
- Рукоять 2915 мм
- Ковш 1 м³ (SAE, при загрузке «с шапкой»)
- Противовес 4000 кг

РАБОЧЕЕ МЕСТО ОПЕРАТОРА

- Герметичная кабина с круговой обзорностью, большим люком в крыше с раздвигающимся солнцезащитным экраном, очистителем ветрового стекла и съемной нижней частью окна
- Кондиционер, обогреватель кабины, стеклообогреватель
- Сиденье с механической подвеской
- Радиоприемник AM/FM
- Аварийный молоток для разбивания стекла
- Прикуриватель
- Держатель для стакана
- Напольный коврик
- Ящик для хранения
- Огнетушитель
- Один ключ для всех замков

ПРИБОРЫ

- Цветной ЖК-монитор с предупреждениями, напоминаниями о необходимости замены фильтров/жидкостей, указателями расхода топлива, температуры охлаждающей жидкости, режима работы, кодов ошибок, количества моточасов и т. д.
- Указатель уровня топлива
- Указатель уровня гидравлической жидкости

СИСТЕМА ЭЛЕКТРОПИТАНИЯ

- Генератор переменного тока 70 А
- Два аккумулятора 12 В
- Фонари: 1 на раме, 2 на стреле
- Проблесковый маячок
- Стартер 24 В

ХОДОВАЯ ЧАСТЬ

- Башмаки 600 мм с тройным грунтозацепом
- 2-компонентная защита гусеничной ленты (с каждой стороны)
- Буксирная проушина на опорной раме

ЗАЩИТНЫЕ УСТРОЙСТВА

- Защита днища
- Обшивка под рамой ходовой части
- Защитные кожухи гусеницы

ПРОЧЕЕ СТАНДАРТНОЕ ОБОРУДОВАНИЕ

- Комплект инструментов для технического обслуживания
- Комплект запасных частей для технического обслуживания

ДОПОЛНИТЕЛЬНОЕ ОБОРУДОВАНИЕ

СИСТЕМА ДВИГАТЕЛЯ

- Топливный электронасос

ГИДРАВЛИЧЕСКАЯ СИСТЕМА

- Гидравлические линии для вращающегося навесного оборудования
- Предупреждение о перегрузке
- Клапаны защиты от разрыва шланга и от прекращения подачи питания к стреле или рукояти при обрыве линий
- Двусторонние вспомогательные линии
- Линии быстроразъемной муфты (низкого и высокого давления)

РАБОЧЕЕ МЕСТО ОПЕРАТОРА

- Устройства защиты при работе (защита спереди и сверху кабины, ограждение)
- Защитный экран (спереди кабины, сетка)
- Защитный экран (спереди в нижней части кабины)

- Система защиты при опрокидывании (ROPS)
- Козырек на ветровом стекле
- Сиденье с механической подвеской и подогревом
- Сиденье с пневмоподвеской

СИСТЕМА ЭЛЕКТРОПИТАНИЯ

- Светодиодные фонари на кабине: 4 спереди и 2 сзади
- Камера заднего вида
- Звуковой сигнал хода
- Проблесковый маячок

НАДСТРОЙКА

- Нижняя пластина поворотной платформы толщиной 8 мм
- Защита цилиндра ковша
- Противовес 5000 кг

ХОДОВАЯ ЧАСТЬ

- Башмаки 700, 800, 900 мм с тройным грунтозацепом
- 3-компонентная защита гусеничной ленты (с каждой стороны)

ЗЕМЛЕРОЙНОЕ ОБОРУДОВАНИЕ

- Стрела 8500 мм
- Рукоять 2700/6400 мм
- Ковш: 0,45/0,9/0,95/1,0/1,1/1,2 м³
- Гидромолоты (LiuGong и Soosan)
- Гидравлическая быстроразъемная муфта
- Четырехлепестковый грейфер

СТРЕЛА И РУКОЯТЬ

Конструкции стрелы и рукояти надежны и обладают высокой прочностью на изгиб и скручивание. Поперечные ребра жесткости являются частью цельной литой стальной конструкции, что обеспечивает повышенную прочность, а стандартные пластины для защиты от ударов камней и вертикальные защитные устройства дополнительно предохраняют рукоять при выемке каменистого грунта.

ХОДОВАЯ ЧАСТЬ

Усиленная крестообразная рама, Система гусеничного хода и гусеничная балка большой длины обеспечивают превосходную устойчивость и прочность.

КАМЕРА ЗАДНЕГО ВИДА

Обеспечивая наружный обзор, дополнительная камера заднего вида передает изображение на цветной ЖК-экран в кабине, гарантируя безопасные условия, в которых вы можете сконцентрироваться на выполняемой работе.

ЗАПАСНЫЕ ЧАСТИ

Использование оригинальных запасных частей LiuGong имеет большое значение для снижения ваших затрат и поддержания высокой работоспособности техники. Наша развитая сеть поддержки всегда готова оказать необходимую помощь, чтобы максимально увеличить прибыльность вашего бизнеса.

ПОСЛЕПРОДАЖНОЕ ОБСЛУЖИВАНИЕ

Как клиент LiuGong вы можете быть уверены в том, что наши дилеры и региональные представительства всегда придут на помощь в обучении, сервисном и техническом обслуживании на протяжении всего срока службы техники.



ЭФФЕКТИВНОСТЬ, ТОЧНОСТЬ И УНИВЕРСАЛЬНОСТЬ

Экскаваторы LiuGong серии E воплощают **идеальное соотношение** производительности, точности и качества. Модель 922E, соответствующая экологическому стандарту Tier / Stage II, оснащена двигателем Cummins 6BТAA5.9-С150-II последнего поколения с низким уровнем выбросов. Она отличается повышенной мощностью, **увеличенным вырывным усилием** и сокращенным операционным циклом.

МОЩНЫЙ ДВИГАТЕЛЬ

Двигатель Cummins соответствует экологическим стандартам EPA Tier 2 / EU Stage II, обеспечивая максимальную экономию топлива без ущерба мощности.

Двигатель 6BТAA5.9-С150-II оснащен эффективной системой рециркуляции отработавших газов с охлаждением, дополненной запатентованным Cummins турбокомпрессором, позволяющим точно регулировать поток воздуха, направляемый к двигателю, для увеличения производительности и снижения расхода топлива.

УСОВЕРШЕНСТВОВАННАЯ ГИДРАВЛИЧЕСКАЯ СИСТЕМА

Благодаря негативному потоку гидравлической жидкости в усовершенствованной гидравлической системе экскаваторов LiuGong оптимизируется функционирование главного клапана управления. Это обеспечивает максимальное увеличение срока службы цилиндров, что ведет к повышению эффективности и более высокому темпу выполнения работ.

Гидравлическая система обеспечивает эффективную передачу мощности двигателя, абсолютный контроль и точность.

ИНТЕЛЛЕКТУАЛЬНАЯ СИСТЕМА УПРАВЛЕНИЯ МОЩНОСТЬЮ

Современная интеллектуальная система управления мощностью (IPC) LiuGong обеспечивает необходимую мощность, только когда она требуется, что позволяет добиваться высокой производительности без увеличения расхода топлива.

Автоматизированная система IPC нового поколения позволяет согласовывать работу механической, электрической и гидравлической систем для обеспечения высокой эффективности, точности и управляемости. Мощность двигателя и расход гидравлического насоса регулируются автоматически в зависимости от рабочей нагрузки.

Возможность выбора из шести рабочих режимов обеспечивает полный контроль над экскаватором и повышенную производительность в различных условиях эксплуатации:



Высоко-мощный



Экономичный



Точный



Подъем



Дробление



Навесное оборудование

АВТОМАТИЗИРОВАННЫЕ ФУНКЦИИ

Регулировка частоты вращения двигателя обеспечивает максимальную экономию топлива. При отсутствии сигнала к гидравлической системе от рычага управления в течение одной секунды частота вращения двигателя автоматически снижается на 100 об/мин. При отсутствии активности в течение трех секунд частота вращения двигателя снижается

до частоты холостого хода. Как только снова обнаруживается сигнал к гидравлической системе, двигатель немедленно возвращается к предыдущей настройке скорости дроссельной заслонки.

Система автоматического подогрева двигателя позволяет быстро обеспечить рабочую температуру, дополнительно снижая расход топлива, сокращая выбросы и максимально увеличивая срок бесперебойной работы.



ДОПОЛНИТЕЛЬНЫЕ ВОЗМОЖНОСТИ

Этот экскаватор рассчитан на **выполнение большего объема работы** за меньший срок. Благодаря усиленной стреле и большому вырывному усилию рукояти, более эффективному расходу гидравлической жидкости, более высокой скорости поворота и оптимизации продолжительности цикла он способен эффективно **справляться с любой задачей** в любых условиях рельефа местности.

ВПЕЧАТЛЯЮЩАЯ МОЩНОСТЬ

Двигатель Cummins 6BТАА5.9-С150-II обеспечивает высокую выходную мощность. Технология LiuGong позволяет выбирать необходимую мощность экскаватора из шести рабочих режимов. Эти режимы идеально приспособлены под различные выполняемые задачи, и даже малоопытные операторы смогут выполнить работу за более короткий срок.

ОПТИМИЗИРОВАННАЯ ГИДРАВЛИЧЕСКАЯ СИСТЕМА

Когда интеллект встречается с силой. Негативный поток гидравлической жидкости позволяет регулировать мощность двигателя для обеспечения непрерывной регулировки расхода гидравлического насоса для плавной, быстрой и эффективной работы.

Мощность двигателя и расход гидравлического насоса автоматически регулируются в зависимости от приложения нагрузки, обеспечивая максимальное увеличение производительности экскаватора.

УСОВЕРШЕНСТВОВАННАЯ КОНСТРУКЦИЯ

Усиленная и надежная конструкция экскаватора 922E обеспечивает высокую прочность, снижение износа и более оптимальную передачу мощности к ходовому приводу.

БЫСТРОСЪЕМНОЕ НАВЕСНОЕ ОБОРУДОВАНИЕ

Быстроразъемная муфта LiuGong и наклонная сцепка Power Latch

позволяют быстро и без труда менять навесное оборудование, включая ковши, гидромолоты и фрезы, сводя к минимуму время непроизводительных простоев.

УДОБСТВО РАБОТЫ ДЛЯ ОПЕРАТОРА

Эргономично расположенные устройства управления, понятные и информативные экраны, улучшенная обзорность и исключительный комфорт повышают эффективность и безопасность работы оператора. Удобный доступ к обслуживаемым узлам обеспечивает эффективное выполнение текущего сервисного и технического обслуживания.





ПРОЧНЫЕ И НАДЕЖНЫЕ КОНСТРУКЦИИ

Применение утолщенных стальных компонентов повышенной прочности и внутренних пластин для снятия напряжений делает конструкции экскаваторов LiuGong серии E **прочными и надежными.**

Мы гарантируем **качество и надежность** нашей техники на протяжении всего процесса изготовления с помощью тщательных испытаний и ультразвукового контроля, которые позволяют обнаруживать дефекты до начала производства.



СТРЕЛА И РУКОЯТЬ

Стрела и рукоять снабжены поперечными ребрами жесткости и представляют собой цельные литые стальные конструкции. Такое решение гарантирует долговечность и высокую прочность на изгиб и скручивание. Стандартные пластины для защиты от ударов камней и вертикальные защитные устройства предохраняют рукоять при выемке каменистого грунта и в экстремальных условиях работы.

НАДСТРОЙКА

Надстройка значительно усилена за счет применения широкополочной двутавровой балки в основной конструкции, которое обеспечивает равномерное распределение нагрузки и повышение устойчивости.

Вваренная система противоударной защиты поворотной платформы обеспечивает дополнительную прочность, жесткость и увеличение срока службы.

ХОДОВАЯ ЧАСТЬ

Высокопрочная ходовая часть экскаватора 922E состоит из сварной крестообразной рамы, обеспечивающей длительный срок службы, и рассчитана на работу в самых сложных условиях.

Система гусеничного хода и гусеничная балка большой длины обеспечивают дополнительную устойчивость при использовании навесного оборудования для выемки грунта и погрузки. Благодаря этому достигаются непревзойденные прочность и долговечность.



АБСОЛЮТНЫЙ КОМФОРТ

В кабине оператору обеспечены комфортные условия и прекрасная обзорность. Мы понимаем, что требуется оператору для работы, и разработали кабину таким образом, чтобы она была **максимально удобной** и позволяла добиваться высокой производительности.

ДОМАШНИЙ КОМФОРТ В КАБИНЕ

Кабина сертифицирована на соответствие требованиям стандарта ISO 12117-2 (система защиты при опрокидывании) и снабжена силиконовыми гасителями для поглощения шума и вибраций. Широкая дверь кабины может фиксироваться в полностью открытом положении. Сдвигающееся к потолку ветровое стекло, съемная нижняя часть окна, большой люк в крыше с солнцезащитным экраном.

СОВРЕМЕННАЯ СИСТЕМА КЛИМАТ-КОНТРОЛЯ

Герметичная кабина, современная система климат-контроля и функция обогрева ветрового стекла обеспечивают удобство работы оператора круглый год в любых погодных условиях. Эффективной циркуляции воздуха в кабине способствует наличие десяти выпускных устройств.

РЕГУЛИРУЕМЫЕ СИДЕНЬЕ И ОРГАНЫ УПРАВЛЕНИЯ

Сиденье и органы управления регулируются независимо друг от друга по желанию оператора. Увеличенное пространство между подлокотником и сиденьем, для которого предусмотрено девять положений, позволяет оператору с максимальным удобством использовать устройства ножного и ручного управления.





БЕЗОПАСНОСТЬ БЕЗ КОМПРОМИССОВ

Стремление LiuGong к предоставлению вам максимального комфорта предполагает и стремление к обеспечению **безопасности**. Экскаваторы серии E снабжены всеми необходимыми функциями защиты, позволяющими вам чувствовать себя уверенно и **концентрироваться** на выполняемой задаче.

СТАНДАРТЫ БЕЗОПАСНОСТИ

Все экскаваторы LiuGong серии E оснащены кабинами, сертифицированными на соответствие требованиям стандартов безопасности ISO к системе защиты при опрокидывании (ROPS). LiuGong предлагает систему защиты от падающих предметов (FOPS) в качестве опции для всех экскаваторов серии E.

ПРЕКРАСНЫЙ ОБЗОР

Остекленная поверхность кабин экскаваторов LiuGong серии E на семь процентов больше по сравнению с кабинами серии D. Стандартная камера заднего вида обеспечивает оператору панорамный обзор, что в сочетании с дополнительными светодиодными фонарями способствует лучшей видимости на рабочих площадках.

БЕЗОПАСНЫЙ ДОСТУП

Предохранительные поручни и расположенная в необходимых местах противоскользящая лента на надстройке экскаватора делают его обслуживание более удобным и безопасным.



УДОБСТВО ТЕКУЩИХ ОСМОТРОВ И ТЕХНИЧЕСКОГО ОБСЛУЖИВАНИЯ

Экскаваторы LiuGong **разработаны таким образом**, чтобы сервисное и техническое обслуживание могли легко выполняться даже на удаленных площадках и в суровых условиях. Удобство сервисного обслуживания означает его успешное выполнение.

ПРАКТИЧНОСТЬ ОБСЛУЖИВАНИЯ

Продуманные и эффективные конструкторские решения позволяют быстро и без труда проводить сервисное и техническое обслуживание, что является преимуществом для операторов, работающих в сложнейших условиях местности на планете. В стандартную комплектацию 922E входят поручни, которые обеспечивают безопасный и удобный доступ к надстройке для обслуживания двигателя.

БОРТОВОЙ МОНИТОРИНГ

Система бортового мониторинга позволяет оператору следить за состоянием оборудования, не покидая своего места. С помощью ЖК-экрана оператор может без труда проверить температуру масла и уровни давления, получать предупреждения о необходимости обслуживания и прочую информацию, полезную при проведении сервисного и технического обслуживания экскаватора.



БЫСТРОТА И ЭФФЕКТИВНОСТЬ ТЕКУЩИХ ОСМОТРОВ БЛАГОДАРЯ УДОБНОМУ ДОСТУПУ К ОБСЛУЖИВАЕМЫМ УЗЛАМ

- Расположенный в поле зрения указатель уровня гидравлической жидкости
- Расположенные в доступном месте сгруппированные фильтры
- Расположенный рядом с дверью кабины фильтр кондиционера
- Воздушный фильтр, не требующий обслуживания

В ЛЮБОМ МЕСТЕ И В ЛЮБОЕ ВРЕМЯ

LiuGong стремится предоставлять клиентам **по всему миру надежную и долговечную** технику в сочетании с высокопрофессиональным обслуживанием.



МЕЖДУНАРОДНАЯ СЕТЬ

Мы предлагаем поддержку на месте с помощью нашей развитой дилерской сети в более чем 100 странах. Работу наших дилеров и клиентов поддерживают 10 региональных подразделений и 9 региональных складов запасных частей, которые предоставляют профессиональное обучение, комплектующие и сервисную поддержку.

ПРОФЕССИОНАЛЬНОЕ КОНСУЛЬТИРОВАНИЕ

Для любого вида работ мы поможем вам подобрать необходимую технику с требуемыми характеристиками, а также дополнительное и навесное оборудование. Мы стремимся к обеспечению максимальной эксплуатационной готовности и сокращению стоимости владения, чтобы вы могли извлекать больше прибыли из своей техники.

ДОГОВОРЫ НА СЕРВИСНОЕ ОБСЛУЖИВАНИЕ

LiuGong предлагает заключение договоров на сервисное обслуживание для удовлетворения потребностей вашего бизнеса и оказания помощи в оптимизации затрат. Обратитесь к нам уже сегодня!



ТЕХНИЧЕСКИЕ ХАРАКТЕРИСТИКИ

ЭКСПЛУАТАЦИОННАЯ МАССА

22 000–22 850 кг

Эксплуатационная масса включает в себя массу охлаждающих и смазочных жидкостей, полного топливного бака, кабины, стандартных башмаков, стрелы, рукояти, ковша и оператора (75 кг).

ВМЕСТИМОСТЬ КОВША

0,45–1,2 м³

ДВИГАТЕЛЬ

Описание

Cummins, EPA Tier 2 / EU Stage II, однорядный, 6-цилиндровый, с турбокомпрессором, прямым впрыском, механическое управление. Очиститель воздуха: прямоточный воздушный фильтр Cummins. Система охлаждения: охладитель воздуха турбокомпрессора.

Экологический стандарт EPA Tier 2 / EU Stage II

Производитель Cummins

Модель 68TAA5.9-C150-11

Система подачи воздуха Турбокомпрессор с перепускной заслонкой

Охлаждение воздуха турбокомпрессора Доохладитель

Привод вентилятора системы охлаждения Прямой

Рабочий объем 5,9 л

Номинальная частота вращения 1950 об/мин

Полезная мощность (SAE J1349 / ISO 9249) 102 кВт (137 л. с.)

Номинальная мощность (SAE J1995 / ISO 14396) 112 кВт (150 л. с.)

Макс. крутящий момент 614 Н·м при 1500 об/мин

Диаметр и ход поршня 102 × 120 мм

ХОДОВАЯ ЧАСТЬ

Количество башмаков с каждой стороны 49

Шаг звеньев 190 мм

Ширина башмака, тройной грунтозацеп 600/700/800/900 мм

Количество опорных катков с каждой стороны 8

Количество поддерживающих катков с каждой стороны 2

СИСТЕМА ПОВОРОТА ПЛАТФОРМЫ

Описание

Планетарный редуктор с аксиально-поршневым приводом с высоким крутящим моментом, с масляным дисковым тормозом. Стояночный тормоз системы поворота переустанавливается через пять секунд после возврата устройства управления поворотом в нейтральное положение.

Скорость поворота платформы 12,5 об/мин

Крутящий момент поворота 78 200 Н·м

ГИДРАВЛИЧЕСКАЯ СИСТЕМА

Главный насос

Тип Два поршневых насоса переменной производительности

Макс. расход 2 × 224 л/мин

Насос контура управления

Тип Шестеренный

Макс. расход 19 л/мин

Регулировка предохранительного клапана

Ввод в действие 34,3/37,3 МПа

Контур хода 34,3 МПа

Контур поворота 25,5 МПа

Контур управления 3,9 МПа

Гидроцилиндры

Цилиндр стрелы – диаметр и ход поршня Ø120 × 1335 мм

Цилиндр рукояти – диаметр и ход поршня Ø135 × 1490 мм

Цилиндр ковша – диаметр и ход поршня Ø115 × 1120 мм

СИСТЕМА ЭЛЕКТРОПИТАНИЯ

Бортовое напряжение 24 В

Аккумуляторы 2 × 12 В

Генератор переменного тока 24 В – 70 А

Стартер 24 В – 7,8 кВт

ЗАПРОВОЧНЫЕ ОБЪЕМЫ

Топливный бак 420 л

Моторное масло 25 л

Бортовые передачи (каждая) 5,5 л

Привод поворота 3,4 л

Система охлаждения 25 л

Бак для гидравлической жидкости 210 л

Гидравлическая система (всего) 330 л

ШУМОИЗОЛЯЦИЯ

Уровень шума в кабине (ISO 6396) 73 дБ(А)

Уровень шума в окружающей среде (ISO 6395) 103 дБ(А)

ПРИВОД И ТОРМОЗНАЯ СИСТЕМА

Описание

Двухскоростные аксиально-поршневые приводы с масляными дисковыми тормозами. Управление двумя ручными рычагами и педалями.

Макс. скорость движения Высокая: 5,7 км/ч Низкая: 3,3 км/ч

Преодолеваемый уклон 35° / 70%

Макс. тяговое усилие 220 кН

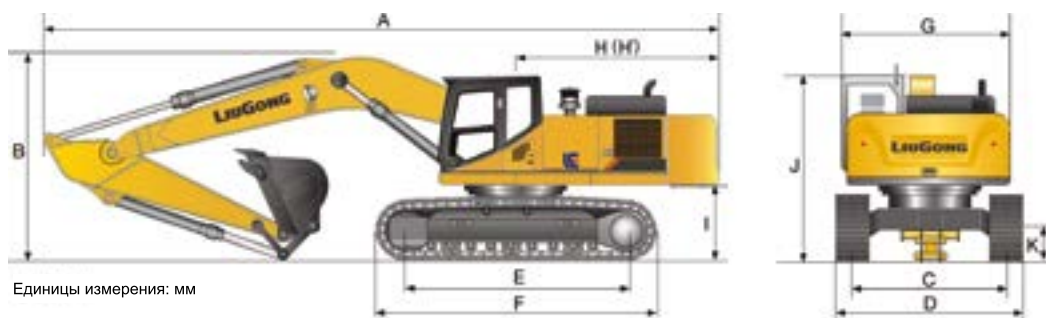

Единицы измерения: мм

РАЗМЕРЫ

Стрела	5710 мм	8500 мм
Рукоять	2915/2700/2400 мм	6400 мм
A Транспортная длина	9540/9565 мм	12 435 мм
B Транспортная высота – до верха стрелы	3140 мм	3200 мм
C Ширина колеи гусеничного хода	2390 мм	2390 мм
D Ширина ходовой части – башмаки 600 мм	2990 мм	–
Башмаки 700 мм	3090 мм	–
Башмаки 800 мм	3190 мм	3190 мм
Башмаки 900 мм	3290 мм	3290 мм
E Опорная длина гусеницы	3650 мм	3650 мм
F Длина гусеничного хода	4440 мм	4440 мм
G Габаритная ширина поворотной платформы	2740 мм	2740 мм
H Радиус поворота задней части платформы	2750 мм	2750 мм
I Дорожный просвет противовеса	1070 мм	1070 мм
J Габаритная высота до верха кабины	3040 мм	3040 мм
K Мин. дорожный просвет	440 мм	440 мм
Ширина башмака гусеницы	600 мм	800 мм

РАЗМЕРЫ СТРЕЛЫ

Стрела	5710 мм	8500 мм
Длина	5915 мм	8690 мм
Высота	1550 мм	1585 мм
Ширина	621 мм	800 мм
Масса	1895 кг	2660 кг

С учетом цилиндра, трубок и штока.
Без учета штока цилиндра стрелы.

РАЗМЕРЫ РУКОЯТИ

Рукоять	2915 мм	2700 мм	2400 мм	6400 мм
Длина	3895 мм	3685 мм	3400 мм	7530 мм
Высота	790 мм	810 мм	760 мм	815 мм
Ширина	466 мм	466 мм	355 мм	470 мм
Масса	1110 кг	1073 кг	685 мм	1400 кг

С учетом цилиндра, тяги и штока.

РЕКОМЕНДАЦИИ ПО ПОДБОРУ КОВША

Тип ковша	Вместимость	Ширина реза	Масса	Кол-во зубьев	Стрела 5710 мм			Стрела 8500 мм
					Рукоять 2915 мм	Рукоять 2700 мм	Рукоять 2400 мм	Рукоять 6400 мм
Многоцелевой ковш	1,0 м³	1200 мм	860 кг	5	C	C	C	Н/П
Многоцелевой ковш	1,1 м³	1260 мм	896 кг	5	C	C	C	Н/П
Землеройный ковш малой грузоподъемности	1,0 м³	1220 мм	779 кг	5	A, B	A, B	A, B	Н/П
Землеройный ковш малой грузоподъемности	1,1 м³	1290 мм	806 кг	5	A, B	A, B	A, B	Н/П
Землеройный ковш малой грузоподъемности	1,2 м³	1350 мм	831 кг	5	D	D	D	Н/П
Погрузочный ковш большой грузоподъемности	1,0 м³	1300 мм	1015 кг	5	D	D	D	Н/П
Погрузочный ковш большой грузоподъемности	1,1 м³	1370 мм	1060 кг	5	D	D	D	Н/П
Многоцелевой ковш	0,45 м³	865 мм	372 кг	4	Н/П	Н/П	Н/П	A

Рекомендации приводятся только в качестве справочной информации на основе типовых рабочих условий. Вместительность ковша приводится в соответствии с ISO 7451 при загрузке «с шапкой», угол откоса материала 1:1.

Максимальная плотность материала:

A 1000–1200 кг/м³: пески и суглинки, гумус, плодородный грунт, каменные суглинки

B 1200–1500 кг/м³: строительный грунт, цементуемый грунт для обратной засыпки, мерзлые глины, мелкий природный гравий

A, B 1000–1500 кг/м³: см. описания A и B

C 1600–2000 кг/м³: строительный грунт, цементуемый грунт для обратной засыпки, мерзлые глины

D 2000–2200 кг/м³: гравий, галька

E 2200–2500 кг/м³: угольные прослойки, сланцы

МАССА ОБОРУДОВАНИЯ И ДАВЛЕНИЕ НА ГРУНТ

Ширина башмака гусеницы	Эксплуатационная масса	Давление на грунт	Габаритная ширина
	Стрела 8500 мм, рукоять 6400 мм, ковш 0,45 м ³ , противовес 5000 кг		
800 мм	23 850 кг	36,8 кПа	3190 мм
900 мм	24 130 кг	33,1 кПа	3290 мм

МАССА ОБОРУДОВАНИЯ И ДАВЛЕНИЕ НА ГРУНТ

Ширина башмака гусеницы	Эксплуатационная масса	Давление на грунт	Габаритная ширина	Эксплуатационная масса	Давление на грунт	Габаритная ширина
	Стрела 5710 мм, рукоять 2915 мм, ковш 1,0 м ³ , противовес 4000 кг			Стрела 8500 мм, рукоять 6400 мм, ковш 0,45 м ³ , противовес 5000 кг		
600 мм	22 000 кг	45,2 кПа	2990 мм	/	/	/
700 мм	22 780 кг	39,3 кПа	3090 мм	/	/	/
800 мм	22 570 кг	34,8 кПа	3190 мм	23 850 мм	36,8 кПа	3190 мм
900 мм	22 850 кг	31,3 кПа	3290 мм	24 130 мм	33,1 кПа	3290 мм

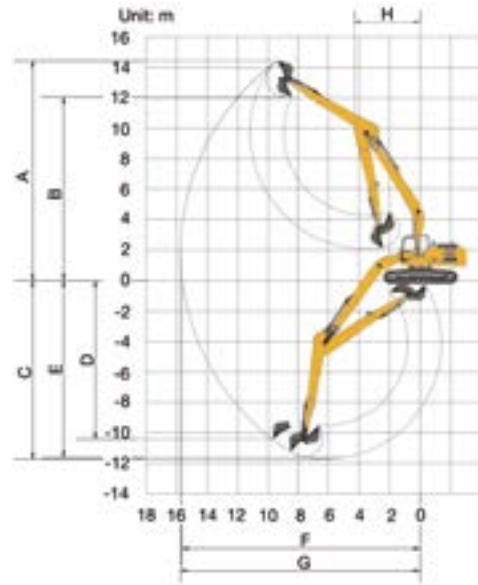
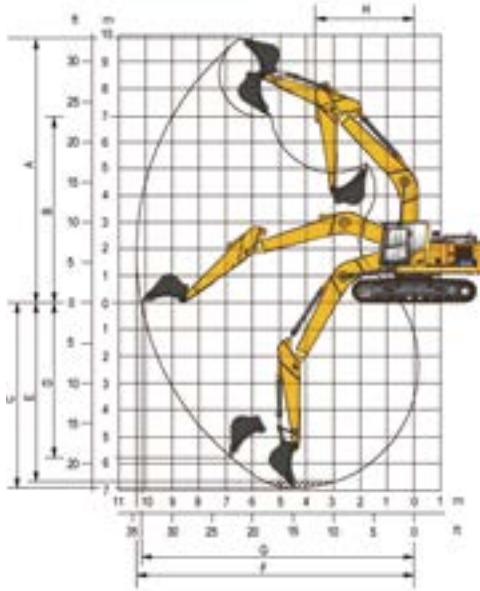

РАБОЧАЯ ЗОНА

Стрела		5710 мм	8500 мм	
Рукоять		2915 мм	2700 мм	6400 мм
A Макс. радиус копания		9870 мм	9735 мм	15 110 мм
B Макс. радиус копания на уровне земли		9685 мм	9550 мм	14 985 мм
C Макс. глубина копания		6562 мм	6380 мм	11 910 мм
D Макс. глубина копания площадки длиной 2,44 м		6390 мм	6140 мм	11 785 мм
E Макс. глубина копания вертикальной стенки		5080 мм	5040 мм	9065 мм
F Макс. высота резания		9945 мм	9970 мм	12 780 мм
G Макс. высота выгрузки		7170 мм	7200 мм	10 535 мм
H Мин. радиус поворота передней части платформы		3090 мм	3120 мм	4270 мм
Усилие резания грунта ковшом (ISO)	Нормальное	140 кН	140 кН	55 кН
	Форсированное	152 кН	152 кН	60 кН
Вырывное усилие рукояти (ISO)	Нормальное	97 кН	102 кН	70 кН
	Форсированное	105 кН	110,5 кН	76 кН
Вместимость ковша		0,9/1,0 м ³	1,0/1,1 м ³	0,45 м ³
Расстояние до режущей кромки ковша		1450 мм	1450 мм	1250 мм

ГРУЗОПОДЪЕМНОСТЬ (МЕТРИЧЕСКАЯ СИСТЕМА)

922E с башмаками 600 мм, рукоятью 2915 мм

A Вылет
B Высота
C Грузоподъемность
Cf Номинальное значение спереди
Cs Номинальное значение сбоку

Условия

Длина стрелы: 5710 мм
Длина рукояти: 2915 мм
Ковш: нет
Противовес: 4000 кг
Башмаки: 600 мм, тройной грунтозацеп
Единицы измерения: кг

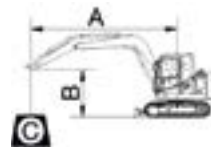

A (единицы измерения: м)

B (м)	3		4		5		6		7		8		МАКС. ВЫЛЕТ		A (м)
	Cf	Cs	Cf	Cs	Cf	Cs	Cf	Cs	Cf	Cs	Cf	Cs	Cf	Cs	
7							*5340	*5340					*5050	*5050	6,6
6							*5420	*5420	*5510	4650			*5360	4460	7,2
5					*6070	*6070	*5780	5780	*5650	4610			*4670	3920	7,8
4			*8140	*8140	*7010	*7010	*6360	5650	*5960	4550	*5670	3740	*5670	3740	8,0
3			*10 100	9680	*8100	7070	*7030	5510	*6380	4460	5710	3700	5510	3560	8,2
2			*11 880	9220	*9180	6820	*7710	5340	*6820	4360	5650	3640	*5150	3400	8,4
1			*13 090	8940	*10 060	6630	*8310	5210	6760	4280	5610	3580	5420	3480	8,2
0	*8210	*8210	*13 670	8810	*10 640	6500	8340	5130	6690	4210	5570	3540	5380	3450	8,2
-1	*11 670	*11 670	*13 770	8760	*10 890	6420	8270	5070	6650	4170			5750	3660	7,8
-2	*15 750	13 820	*13 510	8770	*10 820	6420	8270	5050	6650	4170			6170	3910	7,4
-3	*16 400	13 970	*12 840	8850	*10 390	6460	8310	5090					*5150	4380	7,0
-4	*14 670	14 180	*11 630	8980	*9420	6570							*7900	5420	5,8

922E с башмаками 600 мм, рукоятью 2700 мм

A Вылет
B Высота
C Грузоподъемность
Cf Номинальное значение спереди
Cs Номинальное значение сбоку

Условия

Длина стрелы: 5710 мм
Длина рукояти: 2700 мм
Ковш: нет
Противовес: 4000 кг
Башмаки: 600 мм, тройной грунтозацеп
Единицы измерения: кг

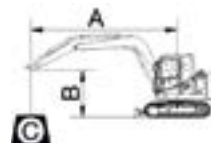

A (единицы измерения: м)

B (м)	3		4		5		6		7		8		МАКС. ВЫЛЕТ		A (м)
	Cf	Cs	Cf	Cs	Cf	Cs	Cf	Cs	Cf	Cs	Cf	Cs	Cf	Cs	
7							*5610	*5610					*5110	*5110	6,4
6					*5690	*5690	*5650	*5650	*5630	4610			*5630	4610	7,0
5					*6340	*6340	*6010	5760	*5860	4590			*4920	4050	7,6
4			*8610	*8610	*7300	7300	*6570	5630	*6150	4530	*4420	3720	*4420	3720	8,0
3			*10 600	9630	*8400	7050	*7230	5500	*6550	4440	5710	3690	*4550	3550	8,2
2			*12 320	9220	*9460	6820	*7900	5360	6860	4360	5650	3640	5460	3510	8,2
1			*13 400	8980	*10 280	6650	8460	5230	6760	4280	5610	3590	*5400	3480	8,2
0			*13 850	8890	*10 800	6530	8360	5150	6710	4230	5570	3560	5570	3560	8,0
-1	*11 720	*11 720	*13 850	8850	10 970	6480	8310	5110	6670	4190			5960	3790	7,6
-2	*16 370	14 020	*13 470	8890	*10 850	6480	8310	5110	6690	4210			6440	4070	7,2
-3	*16 090	14 170	*12 710	8970	*10 310	6530	8360	5150					7320	4590	6,6
-4	*14 190	*14 190	*11 320	9100	*9150	6650							*7940	5750	5,6

Грузоподъемность на конце рукояти без ковша. Для определения грузоподъемности с ковшом из величины грузоподъемности должна вычитаться масса ковша или ковша с быстросъемной муфтой. Грузоподъемность рассчитывается при условии нахождения машины на твердой и ровной опорной поверхности.

1. Не допускается подъем или удержание груза, превышающего данные номинальные значения, при указанных вылете и высоте. Из вышеуказанной грузоподъемности должна вычитаться масса всех вспомогательных устройств.
2. Номинальные нагрузки соответствуют стандарту ISO 10567 «Гидравлические экскаваторы. Грузоподъемность». Они не превышают 87% гидравлического усилия или 75% опрокидывающей нагрузки.

3. Значения на крюке ковша.
4. Грузоподъемность указана при условии нахождения машины на твердой и ровной поверхности.
5. «*» означает ограничение нагрузки гидравлическим усилием, а не опрокидывающей нагрузкой.
6. Оператор должен полностью ознакомиться с инструкциями по эксплуатации и техническому обслуживанию перед началом использования экскаватора и постоянно соблюдать правила безопасной эксплуатации.



Номинальное значение спереди (Cf)



Номинальное значение сбоку (Cs)

ГРУЗОПОДЪЕМНОСТЬ (МЕТРИЧЕСКАЯ СИСТЕМА)

922E с башмаками 800 мм, рукоятью 2915 мм

A Вылет
B Высота
C Грузоподъемность
Cf Номинальное значение спереди
Cs Номинальное значение сбоку

Условия

Длина стрелы: 5710 мм
Длина рукояти: 2915 мм
Ковш: нет
Противовес: 4000 кг
Башмаки: 800 мм, тройной грунтозацеп
Единицы измерения: кг

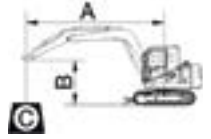

A (единицы измерения: м)

B (м)	3		4		5		6		7		8		МАКС. ВЫЛЕТ		A (м)
	Cf	Cs	Cf	Cs	Cf	Cs	Cf	Cs	Cf	Cs	Cf	Cs	Cf	Cs	
7							*5340	*5340					*5050	*5050	6,6
6							*5420	*5420	*5510	4820			*5360	4460	7,2
5					*6070	*6070	*5780	*5780	*5650	4780			*4670	3920	7,8
4			*8140	*8140	*7010	*7010	*6360	5840	*5960	4690	*5670	3860	*5670	3740	8,0
3			*10 100	10 000	*8100	7300	*7030	5690	*6380	4610	5900	3820	5510	3560	8,2
2			*11 880	9550	*9180	7050	*7710	5530	*6820	4510	5840	3760	*5150	3400	8,4
1			*13 090	9270	*10 060	6860	*8310	5400	6980	4420	5800	3720	5420	3480	8,2
0	*8210	*8210	*13 670	9130	*10 640	6730	8610	5300	6920	4360	5760	3690	5380	3450	8,2
-1	*11 670	*11 670	*13 770	9070	*10 890	6670	8560	5260	6880	4320			5750	3660	7,8
-2	*15 750	14 320	*13 510	9100	*10 820	6650	8550	5250	6880	4320			6170	3910	7,4
-3	*16 400	14 470	*12 840	9180	*10 390	6710	8590	5280					5150	4380	7,0
-4	*14 670	*14 670	*11 630	9310	*9420	6800							*7900	5420	5,8

922E с башмаками 800 мм, рукоятью 2700 мм

A Вылет
B Высота
C Грузоподъемность
Cf Номинальное значение спереди
Cs Номинальное значение сбоку

Условия

Длина стрелы: 5710 мм
Длина рукояти: 2700 мм
Ковш: нет
Противовес: 4000 кг
Башмаки: 800 мм, тройной грунтозацеп
Единицы измерения: кг

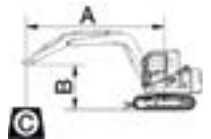

A (единицы измерения: м)

B (м)	3		4		5		6		7		8		МАКС. ВЫЛЕТ		A (м)
	Cf	Cs	Cf	Cs	Cf	Cs	Cf	Cs	Cf	Cs	Cf	Cs	Cf	Cs	
7							*5610	*5610					*5110	*5110	6,4
6					*5690	*5690	*5650	*5650	*5630	4780			*5630	4610	7,0
5					*6340	*6340	*6010	5940	*5860	4750			*4920	4050	7,6
4			*8610	*8610	*7300	*7300	*6570	5820	*6150	4690	*4420	3840	*4420	3720	8,0
3			*10 600	9940	*8400	7280	*7230	5670	*6550	4590	5900	3810	*4550	3550	8,2
2			*12 320	9550	*9460	7050	*7900	5530	*6960	4510	5840	3760	5460	3510	8,2
1			*13 400	9310	*10 280	6880	*8470	5420	7000	4440	5800	3730	*5400	3480	8,2
0			*13 850	9210	*10 800	6780	8640	5340	6940	4380	5760	3700	5570	3560	8,0
-1	*11 720	*11 720	*13 850	9180	*10 980	6730	8600	5300	6900	4360			5960	3790	7,6
-2	*16 370	14 520	*13 470	9210	*10 850	6730	8600	5300	6920	4360			6440	4070	7,2
-3	*16 090	14 650	*12 710	9280	*10 310	6780	*8480	5340					7320	4590	6,6
-4	*14 190	*14 190	*11 320	9430	*9150	6880							*7940	5750	5,6

Грузоподъемность на конце рукояти без ковша. Для определения грузоподъемности с ковшом из величины грузоподъемности должна вычитаться масса ковша или ковша с быстросъемной муфтой. Грузоподъемность рассчитывается при условии нахождения машины на твердой и ровной опорной поверхности.

1. Не допускается подъем или удержание груза, превышающего данные номинальные значения, при указанных вылете и высоте. Из вышеуказанной грузоподъемности должна вычитаться масса всех вспомогательных устройств.
2. Номинальные нагрузки соответствуют стандарту ISO 10567 «Гидравлические экскаваторы. Грузоподъемность». Они не превышают 87% гидравлического усилия или 75% опрокидывающей нагрузки.

3. Значения на крюке ковша.
4. Грузоподъемность указана при условии нахождения машины на твердой и ровной поверхности.
5. «*» означает ограничение нагрузки гидравлическим усилием, а не опрокидывающей нагрузкой.
6. Оператор должен полностью ознакомиться с инструкциями по эксплуатации и техническому обслуживанию перед началом использования экскаватора и постоянно соблюдать правила безопасной эксплуатации.



Номинальное значение спереди (Cf)



Номинальное значение сбоку (Cs)

ГРУЗОПОДЪЕМНОСТЬ (МЕТРИЧЕСКАЯ СИСТЕМА)

922E с башмаками 600 мм, рукоятью 2400 мм

A Вылет
B Высота
C Грузоподъемность
Cf Номинальное значение спереди
Cs Номинальное значение сбоку

Условия

Длина стрелы: 5710 мм
Длина рукояти: 2400 мм
Ковш: 10 м³ (ISO), 780 кг
Противовес: 4300 кг
Башмаки: 600 мм, тройной грунтозацеп
Единицы измерения: кг

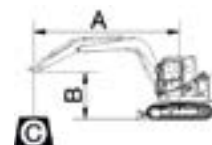

A (единицы измерения: м)

B (м)	3		4		5		6		7		8		МАКС. ВЫЛЕТ		A (м)
	Cf	Cs	Cf	Cs	Cf	Cs	Cf	Cs	Cf	Cs	Cf	Cs	Cf	Cs	
6									*4810	*4810	*3240	*3240	*3240	*3240	7,0
5							*5470	*5470	*5160	*5160	*5010	4150	*3310	*3310	7,5
4			*10 090	*10 090	*7600	*7600	*6390	*6390	*5710	5200	*5310	4060	*3710	3380	7,8
3			*10 440	*10 440	*9520	9220	*7470	6610	*6370	5020	*5710	3960	*3970	3180	8,0
2					*11 260	8720	*8530	6320	*7040	4850	*6140	3850	*4100	3060	8,1
1					*12 410	8420	*9380	6110	*7630	4700	6320	3760	*4100	3010	8,1
0			*8540	*8540	*12 950	8270	*9930	5970	7910	4600	6250	3690	*4900	3090	7,9
-1	*8320	*8320	*11 660	*11 660	*13 030	8240	*10 170	5910	7850	4550	6210	3650	5500	3250	7,6
-2	*11 500	*11 500	*15 200	13 380	*12 730	8280	*10 080	5910	*7820	4550	6220	3660	6090	3590	7,1
-3	*14 880	*14 880	*15 510	13 550	*12 030	8370	*9620	5920		4600			7010	4120	6,5
-4	*13 450	*13 450	*13 720	*13 720	*10 760	8550	*8590	6110					*7440	5200	5,6

Грузоподъемность на конце рукояти без ковша. Для определения грузоподъемности с ковшом из величины грузоподъемности должна вычитаться масса ковша или ковша с быстросъемной муфтой. Грузоподъемность рассчитывается при условии нахождения машины на твердой и ровной опорной поверхности.

1. Не допускается подъем или удержание груза, превышающего данные номинальные значения, при указанных вылете и высоте. Из вышеуказанной грузоподъемности должна вычитаться масса всех вспомогательных устройств.
2. Номинальные нагрузки соответствуют стандарту ISO 10567 «Гидравлические экскаваторы. Грузоподъемность». Они не превышают 87% гидравлического усилия или 75% опрокидывающей нагрузки.

3. Значения на крюке ковша.
4. Грузоподъемность указана при условии нахождения машины на твердой и ровной поверхности.
5. «*» означает ограничение нагрузки гидравлическим усилием, а не опрокидывающей нагрузкой.
6. Оператор должен полностью ознакомиться с инструкциями по эксплуатации и техническому обслуживанию перед началом использования экскаватора и постоянно соблюдать правила безопасной эксплуатации.



Номинальное значение спереди (Cf)



Номинальное значение сбоку (Cs)